

# レバー回転安全弁付き爪つきジャッキ G-100 および G-100L 分解図

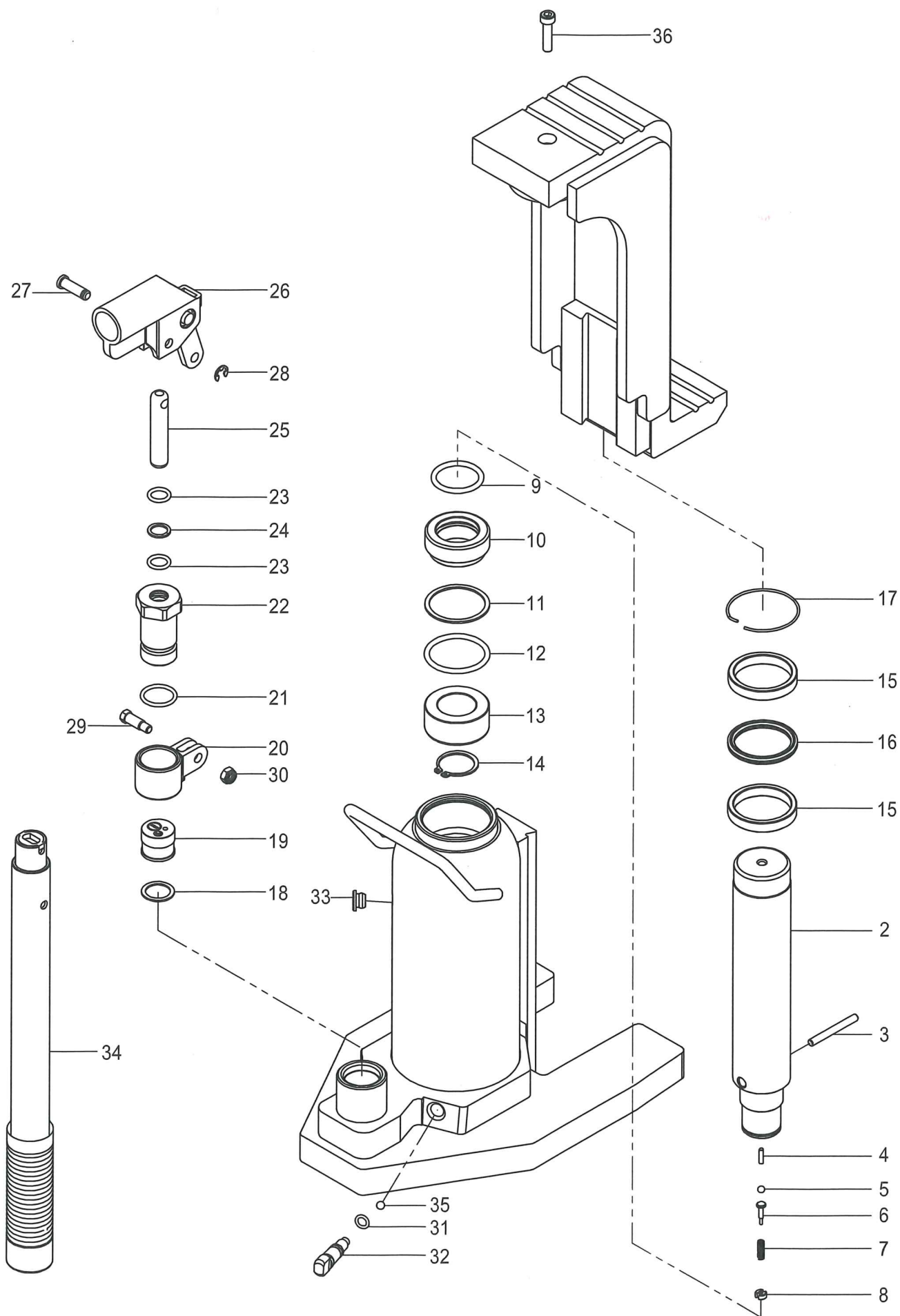

# レバー回転・安全弁付爪つきジャッキ G-100・ED-100

対象製品: G-100, G-100L, GW-100, GU-100, GD-100, ED-100

番号	assy セット	製品名	型式	使用 個数	仕様	備考	注文数
1		ヘッドキャップ	HC100	1		ED-100	
2	★	ラムシャフト	E0952	1	メッキ付	単品出荷不可(assy)	
3	★	リミットピン	E0958	1	φ5×44.5	G-100(T)共通	
4	★	ハルフピン	K0015	1	長さ L=11.8	G-40・100(T)・160(T)・200(T)共通	
5	★	スチールボール	K0004	1	φ4.8	Gシリーズ共通	
6	★	スプリングエンド	E0763	1		Gシリーズ共通	
7	★	スプリング	J0159	1		Gシリーズ共通	
8	★	リテーナスクリュー	E0279	1		Gシリーズ共通	
9	☆☆	Oリング	G0061	1	P30(変更)	G-100(T)共通	
10	★	ラムヘアリング(A)	E1066-3-F	1	FCD材	G-100(T)共通	
11	☆☆	バックアップリング	G0015	1	(P39(BR))変更	G-100(T)共通	
12	☆☆	Oリング	G0014	1	(P39)変更	G-100(T)共通	
13	★	ラムヘアリング(B)	E1067-3-F	1	FCD材	G-100(T)共通	
14	★	Oリング	I0002	1		G-100(T)共通	
15		アッパーヘアリング	E0957	2		G-100(T)共通	
16	☆	Xリング	G0324	1		G-100(T)共通	
17		スナップリング	J0271	1		G-100(T)共通	
18	☆※●	銅パッキン	J0031	1		Gシリーズ共通	
19	※	安全弁	B1062-100	1	設定値700~750kgf/cm <sup>2</sup> , (B0583-100)変更	G-100(T)・160(T)・200(T)共通 単品出荷不可(assy)	
	●	安全弁	B1062-D10	1	設定値320~370kgf/cm <sup>2</sup> , (B0583-D1)変更	GD-100用 単品出荷不可(assy)	
20		リンクブラケット	B0640	1		Gシリーズ共通	
21	☆	Oリング	G0240	1		Gシリーズ共通	
22		ポンプハウジング	D0546	1		Gシリーズ共通	
23	☆	Oリング	GA003	2		Gシリーズ共通	
24	☆	バックアップリング	G0004	1		Gシリーズ共通	
25		ポンプピストン	E0753	1	メッキ付 φ12×61	Gシリーズ共通	
26		レバーソケット	B1011	1	(B0854)変更	低床タイプ以外共通	
27		ピストンピン	E0761	1	φ7×23.5	Gシリーズ共通	
28		Eリング	I0051	1		Gシリーズ共通	
29		ボルト	E0760	1	M6×21	Gシリーズ共通	
30		ナット	H0198	1	M6	Gシリーズ共通	
31	☆◎	Oリング	GA236	1	内径(現行タイプφ7、【廃番】旧タイプφ5)	Gシリーズ共通	
32	◎	リリーズスクリュー	E1344	1	Oリング溝径(現行タイプφ7、【廃番】旧タイプφ5)	Gシリーズ共通 単品出荷不可(assy)	
33	☆	オイルフィリング	G0217	1		全機種共通	
34		レバー	B0807	1	φ21.5×660mm	G100~200・M100~200用共通	
35		スチールボール	K0002	1	φ5.55(現行品では不要)	全機種共通	
36		六角穴付ボルト	M616	1	M6×16	G25~100(T)共通	
37		六角穴付皿ボルト	M616F	1	M6×16	ED25~100(T)共通	

## 【セット・サブASSY部品】

		Oリングキット G100用	MGV100-Oset		(NO.40)変更	内容は上記☆印	
		ラムASSY G100用	MGV100-RMset		(NO.41)変更	内容は上記★印	
		リリーズスクリュー-ASSY	RSset		(NO.42)変更	内容は上記◎印	
		安全弁ASSY G-100用	MGV100-Aset		(NO.43)変更	内容は上記※印	
		安全弁ASSY GD-100用	GD100-Aset		(NO.43)変更	内容は上記●印	

更新: 2023年7月21日

# ラム部 部品をお探しの方は、必ずご参照ください。

10 ton タイプジャッキのラム部で使用している、バックアップリング(G0012)・Uパッキン(G0013)・ラムベアリング(A)・ラムベアリング(B)の仕様を、下図のように変更いたしました。  
メンテナンス部品ご用命の際には、下記をご参照のうえ発注くださいますようお願いいたします。

## 旧仕様

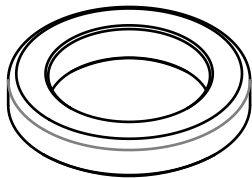

ラムベアリング(A)  
(部品No. E1066-1 及び 2)

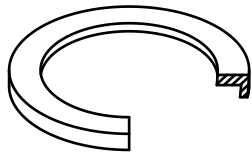

バックアップリング  
(部品No. G0013)

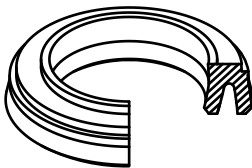

Uパッキン  
(部品No. G0012)

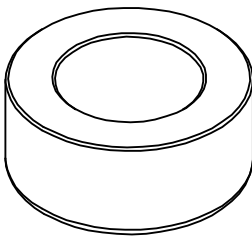

ラムベアリング(B)  
(部品No. E1067-1 及び 2)

### 【新旧仕様の判別方法】

Uパッキンの有無で確認すると判別しやすいです。

## 現行仕様

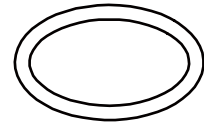

リング  
(部品No. G-0061)  
※ベアリング内径に使用

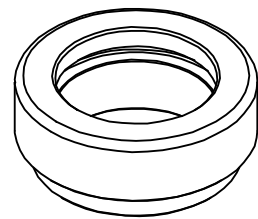

ラムベアリング(A)  
(部品No. E1066-3-F)

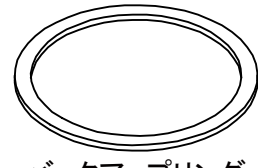

バックアップリング  
(部品No. G-0015)

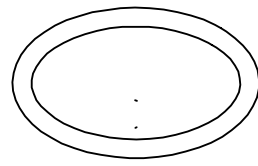

リング  
(部品No. G-0014)

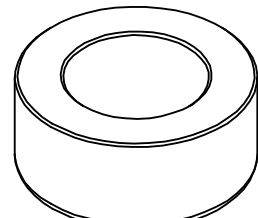

ラムベアリング(B)  
(部品No. E1067-3-F)

旧仕様のラム部で使用している、バックアップリング・Uパッキン・ラムベアリング(A)・ラムベアリング(B)のいずれかを交換する場合でも、すべて現行仕様に交換する必要があります。

### 【対象機種】

ED-100,ED-100T,G-100,G-100L,G-100T,G-100TL,GU-100,GU-100T,GW-100,  
F-100TL,FR-100TL,F-100TL-LR  
および上記機種のクリーンルームタイプ

# G/ED シリーズ リリーススクリュー ASSY 「RSset」の仕様について

## ● RSset について

「RSset」はリリーススクリューとOリング(φ7.0)のセットになります。  
現在弊社で取り扱っているリリーススクリュー ASSY はこちら一種類のみになります。

リリーススクリュー  
型式：E1344



Oリング  
型式：GA236



スチールボールは  
必要ありません(付属しません)



旧	旧型リリーススクリュー RSset 対応一覧表			新
<b>✕ 互換不可</b> 後継品はございません	<b>○ 互換可</b> スチールボールは不要です	<b>○ 互換可</b>		

## ◇◇◇ RSset 移行のメリット ◇◇◇

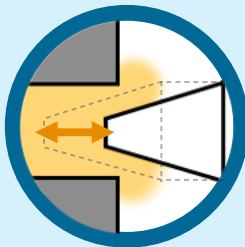

**メリット①**  
リリーススクリュー先端が鋭くなり  
下降スピードが調整しやすくなりました

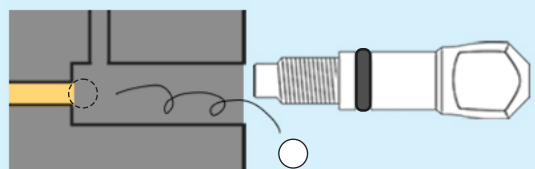
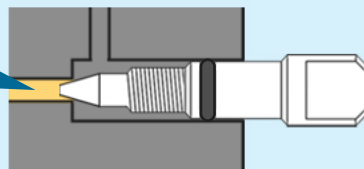

**メリット②**  
スチールボールが不要になりました  
紛失により使用できなくなるものが  
無くなります